

PLAN DE ACCIÓN CORRECTIVA

Número del informe de auditoría o especial: TI-15-09 Número de unidad: 5386 Nombre de la entidad auditada: Policía de Puerto Rico, Negociado de Tecnología y Comunicaciones, Div. Tec

Fecha del informe de auditoría o especial: 1 de mayo de 2015 Período auditado: 8 de octubre de 2012 al 20 de diciembre de 2013

Indique el informe que remite: PAC ICP - 5 Indique si incluye anejo/s: Sí No

Funcionario de enlace: Mildred González González Puesto: Directora Oficina Auditoria Interna Teléfono: 787-793-1234 ext. 2610

Funcionario principal o su representante autorizado: Michelle M. Hernández de Fraley, Ph.D. Puesto: Superintendente de la Policía de Puerto Rico Teléfono: 787-793-1234

CERTIFICO QUE ESTA INFORMACIÓN ES CORRECTA Y COMPLETA

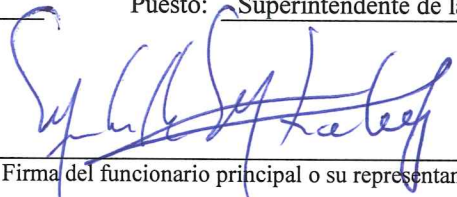
 Firma del funcionario principal o su representante autorizado

Fecha: 19 junio 2017

RECOMENDACIÓN	ACCIÓN CORRECTIVA	PERSONA O ÁREA RESPONSABLE	FECHA DE IMPLANTACIÓN	ESTATUS DE LA RECOMENDACIÓN
Establezca, junto con los coordinadores de Servicios de Tecnología de las comandancias, los controles necesarios para corregir las situaciones indicadas en el Hallazgo 2. Esto, de manera que se asegure de que los equipos de comunicación de la Policía se mantengan en lugares donde estén debidamente protegidos contra accesos no autorizados y contra posibles daños causados por condiciones ambientales y físicas, que puedan afectar la confidencialidad de la información, y la disponibilidad y el rendimiento de estos equipos. Vez preparado, el mismo debe ser remitido para revisión y aprobación. Además, ver que se divulgue a los funcionarios y a los empleados, y que se realicen evaluaciones periódicas del mismo para	Se culminó el cambio de cuadro telefónico en el Cuartel General, Área de San Juan, Bayamón, Humacao, Aibonito, Carolina, Aguadilla, Guayama. En Proceso Mayagüez y Ponce. Se adjunta certificación.	Div. Comunicaciones	2016 hasta el presente	Parcialmente cumplimentada



PLAN DE ACCIÓN CORRECTIVA

Número del informe de auditoría o especial: TI-15-09 Número de unidad: 5386 Nombre de la entidad auditada: Policía de Puerto Rico, Negociado de Tecnología y Comunicaciones, Div. Tec

Fecha del informe de auditoría o especial: 1 de mayo de 2015 Período auditado: 8 de octubre de 2012 al 20 de diciembre de 2013

RECOMENDACIÓN	ACCIÓN CORRECTIVA	PERSONA O ÁREA RESPONSABLE	FECHA DE IMPLANTACIÓN	ESTATUS DE LA RECOMENDACIÓN
Regular su funcionamiento. [Hallazgo 2 y Recomendación 3.b]				
Redacte normas y procedimientos para reglamentar el proceso de instalación y de configuración de la red. Como parte de estos, se debe requerir que se actualicen periódicamente los diagramas físicos de la infraestructura de la red de comunicaciones de la Policía. [Hallazgo 3 y Recomendación 3c.]	Ya se actualizaron los diagramas físicos de la Red. Se adjunta evidencia.	Div. Tecnología	2015 al presente	Parcialmente cumplimentada
Modifique el parámetro de seguridad del sistema operativo del servidor principal para requerir que las contraseñas tengan una combinación de caracteres alfanuméricos (letras, símbolos y números), según se establece en la Orden General 2003-25. [Hallazgo 4-a. y Recomendación 3.d.2]	No se ha realizado el cambio debido a complicaciones con los usuarios. Actualmente el proyecto está detenido debido a los ahorros establecidos en la Agencia relacionados a la Junta de Control Fiscal.	Div. Tecnología	Posible Implantación 2017	No cumplimentada
Ver que para futuros proyectos relacionados con los sistemas de información se preparen estudios de necesidad e viabilidad. Estos permitirán, entre otras cosas, realizar una planificación adecuada en la que se consideren los objetivos; la infraestructura tecnológica, el personal y los fondos necesarios; el costo-beneficio del proyecto; y la seguridad y la protección de la información de las bases de datos que serán compartidas. [Comentario Especial: Recomendación 4]	Se estableció un protocolo para la adquisición de tecnología el cual se encuentra en la Orden General Cap. 100, Sección 123 del NTC. Se adjunta copia de la Orden General.	Negociado de Tecnologías y Comunicaciones	2017	Parcialmente cumplimentada

(Véanse instrucciones al final).



GOBIERNO DE PUERTO RICO

POLICIA

**SUPERINTENDENCIA AUXILIAR SERVICIOS GERENCIALES
NEGOCIADO DE TECNOLOGIA Y COMUNICACIONES**

**PROYECTO DE CUARTOS DE COMUNICACIONES DISTRITOS Y
PRECINTOS**

**LOCALIDADES PENDIENTES POR TRABAJAR PARA CUMPLIR CON LA
PROTECCION CONTRA POSIBLES ACCESOS NO AUTORIZADOS Y
DAÑOS AMBIENTALES**

053 DISTRITO NAGUABO
TRANSITO Y VEHICULO HURTADO
044 DISTRITO LAS PIEDRAS
078 DISTRITO YABUCOA
041 DISTRITO LAJAS
012 DISTRITO CABO ROJO
043 DISTRITO LAS MARIAS
048 DISTRITO MARICAO
035 DISTRITO HORMIGUEROS
065 DISTRITO SAN GERMAN
063 DISTRITO SABANA GRANDE
006 DISTRITO AÑASCO
COMANDANCIA DE MAYAGUEZ
069 DISTRITO SANTA ISABEL
057 DISTRITO PEÑUELAS
039 DISTRITO JUANA DIAZ
031 DISTRITO GUAYANILLA
158 PREC. PONCE VILLA
258 PREC. LA PLAYA
077 DISTRITO VILLALBA
458 PREC. LA RAMBLA PONCE
029 DIST. GUANICA
079 DIST. YAUCO
358 PREC. EL TUQUE PONCE
COMANDANCIA DE PONCE
DROGAS DIVISION DE 65 INF.
COMANDANCIA DE ARECIBO
033 DISTRITO GURABO

004 DISTRITO AGUAS BUENAS
021 DISTRITO CIDRA
COLEGIO DE JUSTICIA CRIMINAL(integrar)
040 DISTRITO JUNCOS
067 DISTRITO SAN LORENZO
COMANDANCIA CAGUAS NUEVA (Integrar)
015 DISTRITO CANOVANAS
045 DISTRITO LOIZA
316 PREC. CAROLINA OESTE
061 DISTRITO RIO GRANDE
025 DISTRITO CULEBRA
076 DISTRITO VIEQUES
027 DISTRITO FAJARDO
019 DISTRITO CEIBA
COMANDANCIA Fajardo / 046 DIST. LUQUILLO (Integrar)

Certifico Correcto:



Juan C. Rivera Vázquez MSC, DBA
Director

Negociado de Tecnología y Comunicaciones
26 de mayo de 2017

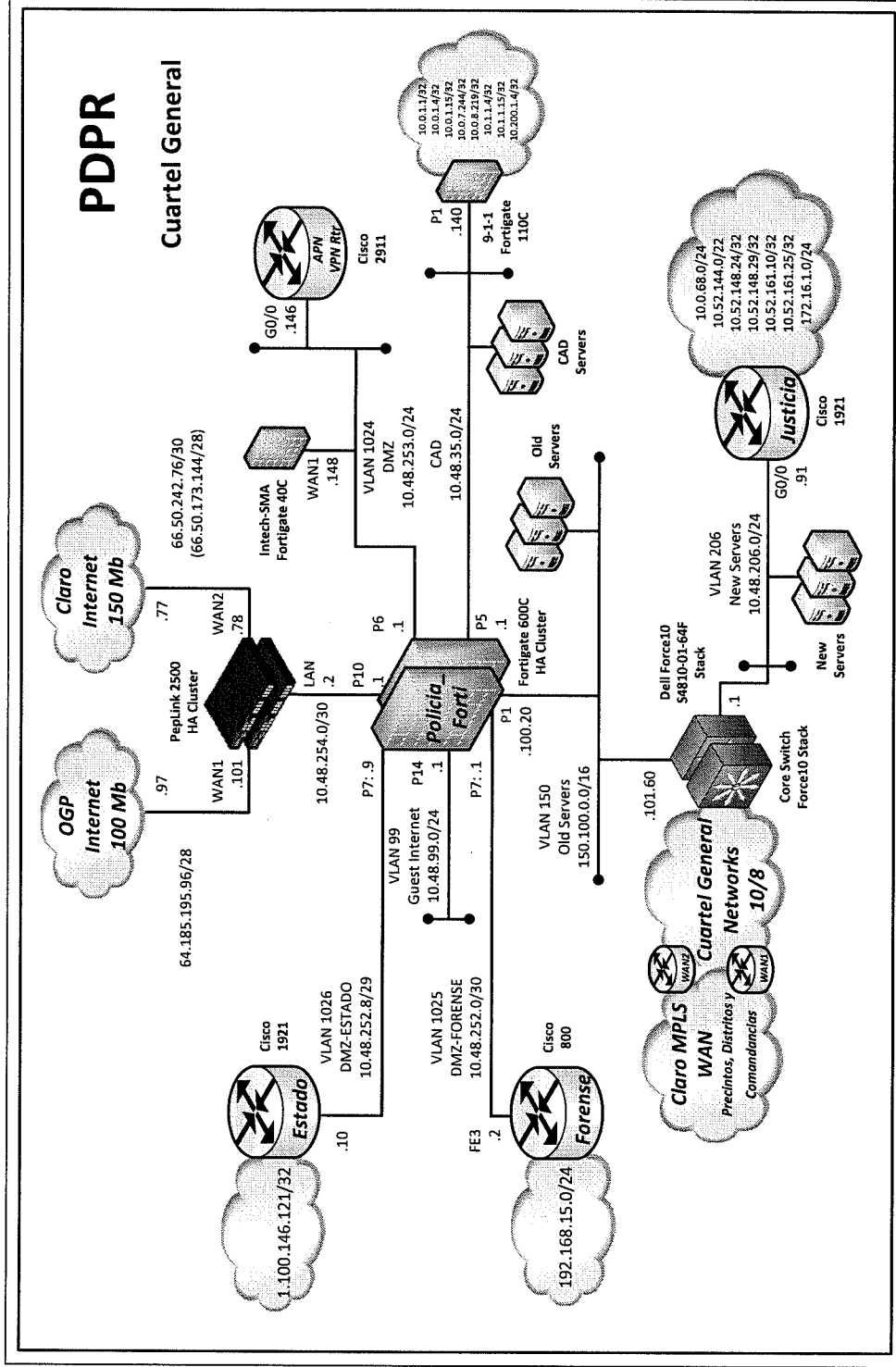

SPECIFICATIONS:

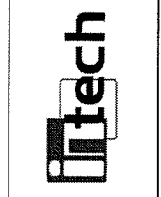

DRAWN BY:
L. Lizardi

DESIGNED AND CHECKED BY:
Network Diagram

CUSTOMER:
Policia de Puerto Rico

Lógico General

TITLE

SIZE

SCALE

DATE

SHEET

FSCM NO.

DWG NO. / FILE NAME

PDRP

None

4/20/2017

X of Y

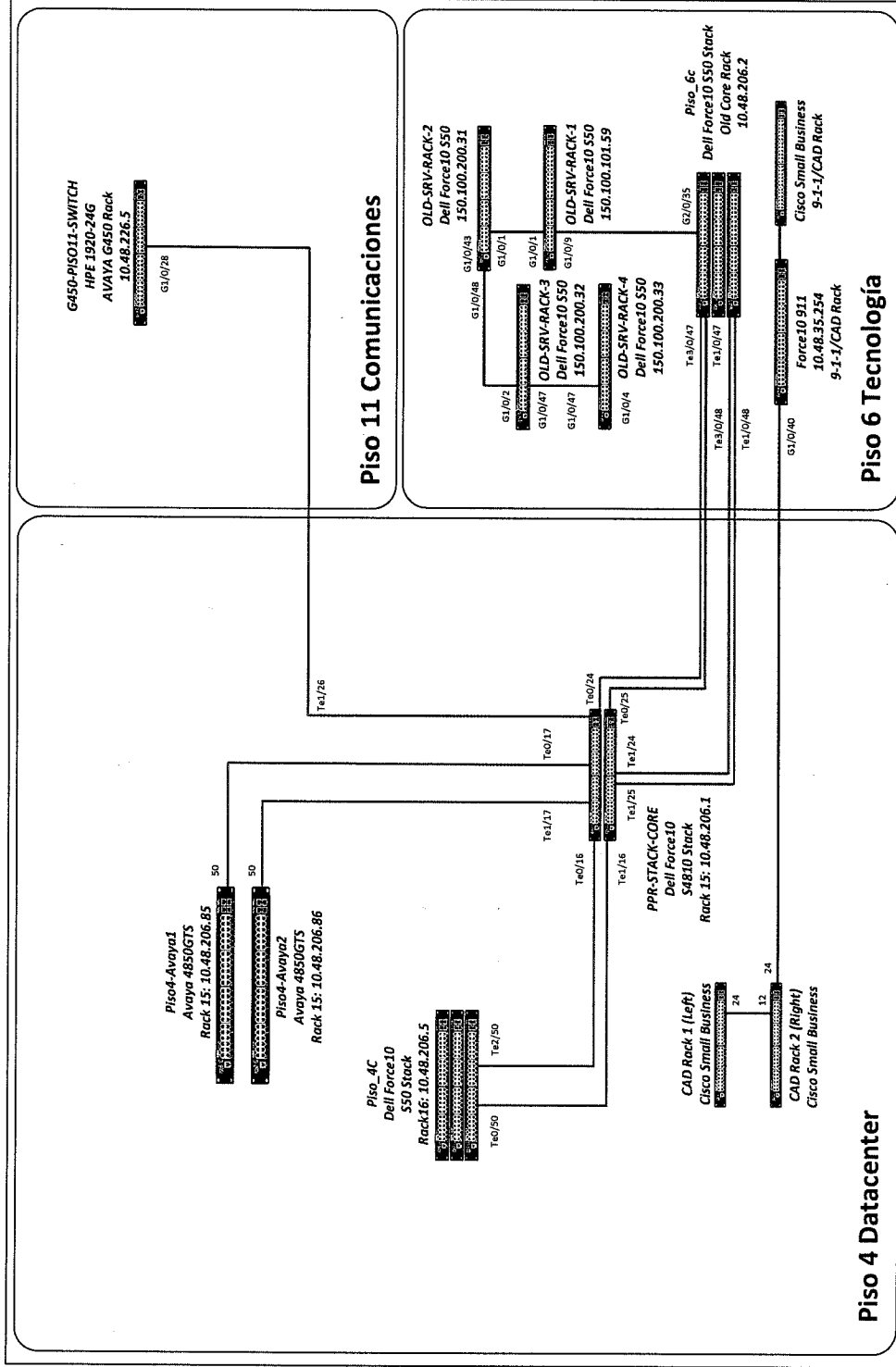

SPECIFICATIONS:



DRAWN BY: L. Lizardi
 DESIGNED AND CHECKED BY:
 DESIGN ACTIVITY: Network Diagram
 CUSTOMER: Policía de Puerto Rico

TITLE		Interconexión física de pisos	
SIZE	FSCM NO.	DWG NO. / FILE NAME	
SCALE	None	DATE	4/20/2017
SHEET		X of Y	

PDRP Security Assessment

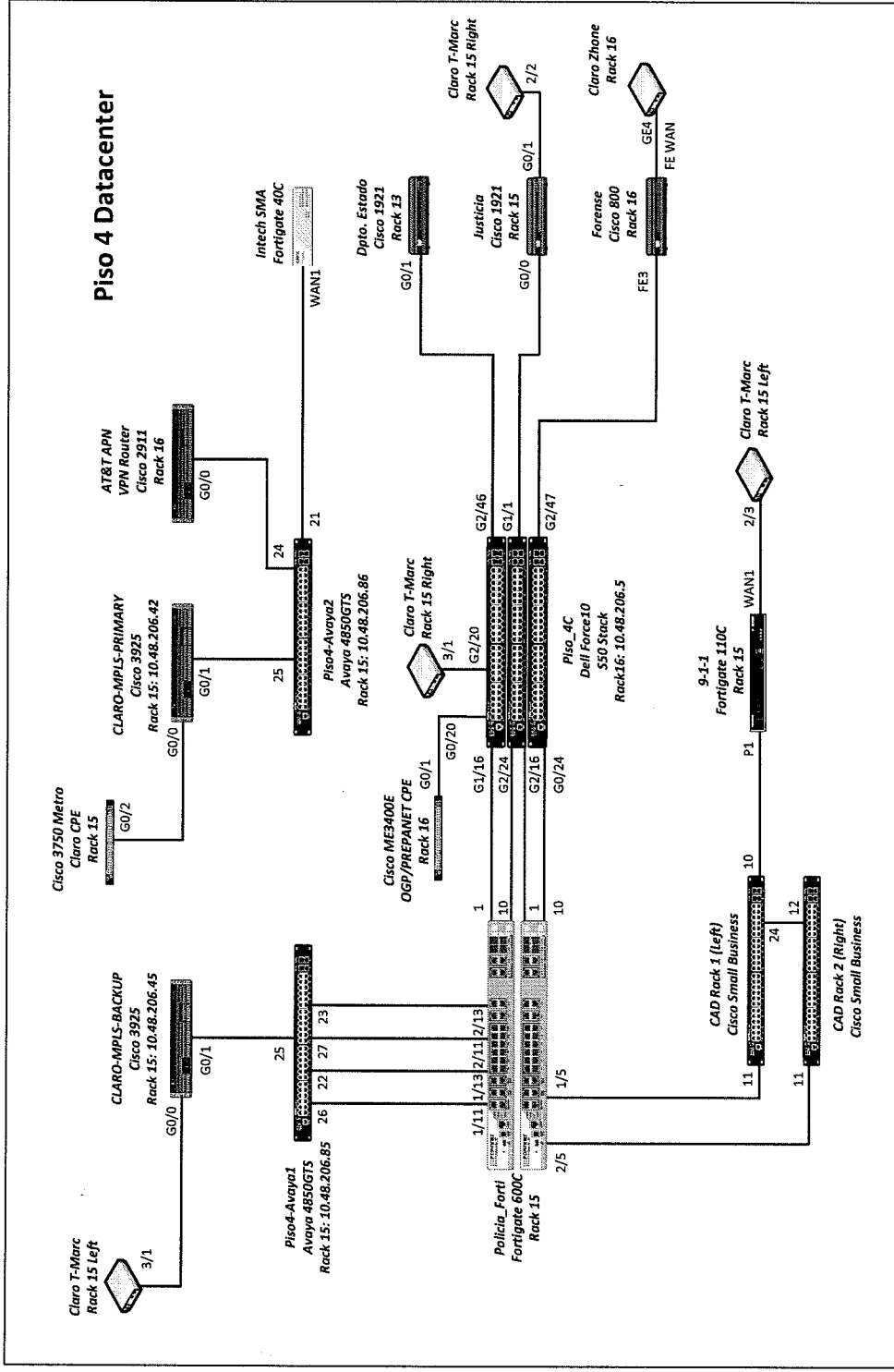

SPECIFICATIONS:



DRAWN BY: L. Lizardi
 DESIGNED AND CHECKED BY:
 DESIGN ACTIVITY: Network Diagram
 CUSTOMER: Policia de Puerto Rico

TITLE: Físico Datacenter Piso 4

SIZE: DWG NO. / FILE NAME
 FSCM NO. PDR Security Assessment

SCALE: None
 DATE: 4/20/2017
 SHEET: X of Y

P DPR

Cuartel General

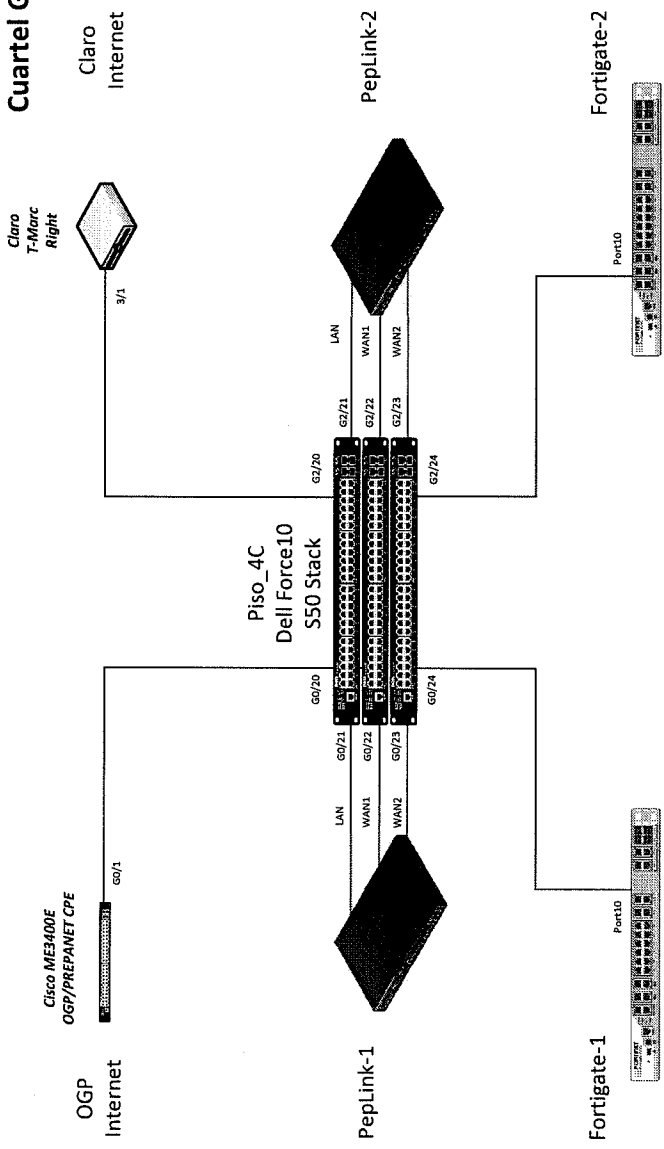

SPECIFICATIONS:



DRAWN BY: L. Lizardi
 DESIGNED AND CHECKED BY:
 DESIGN ACTIVITY: Network Diagram
 CUSTOMER: Policía de Puerto Rico

TITLE

Peplink Físico

SIZE

FSOM NO.

DWG NO. / FILE NAME

P DPR Security Assessment

SCALE

None

DATE

4/20/2017

SHEET

X of Y

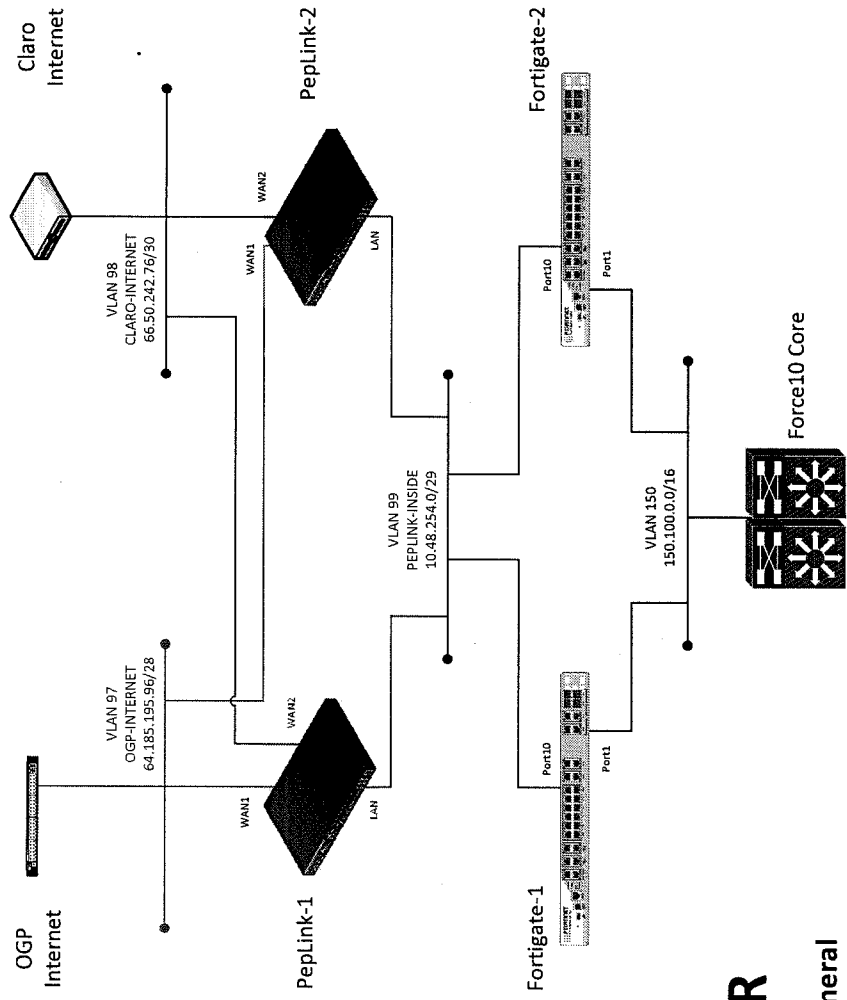

PDDR

Cuartel General

SPECIFICATIONS:



DRAWN BY: L. Lizardi
 DESIGNED AND CHECKED BY:
 DESIGN ACTIVITY: Network Diagram
 CUSTOMER: Policía de Puerto Rico

TITLE

Peplink VLANs

SIZE

DWG NO. / FILE NAME

PDDR Security Assessment

FSCM NO.

SCALE

DATE

4/20/2017

SHEET

X of Y

None

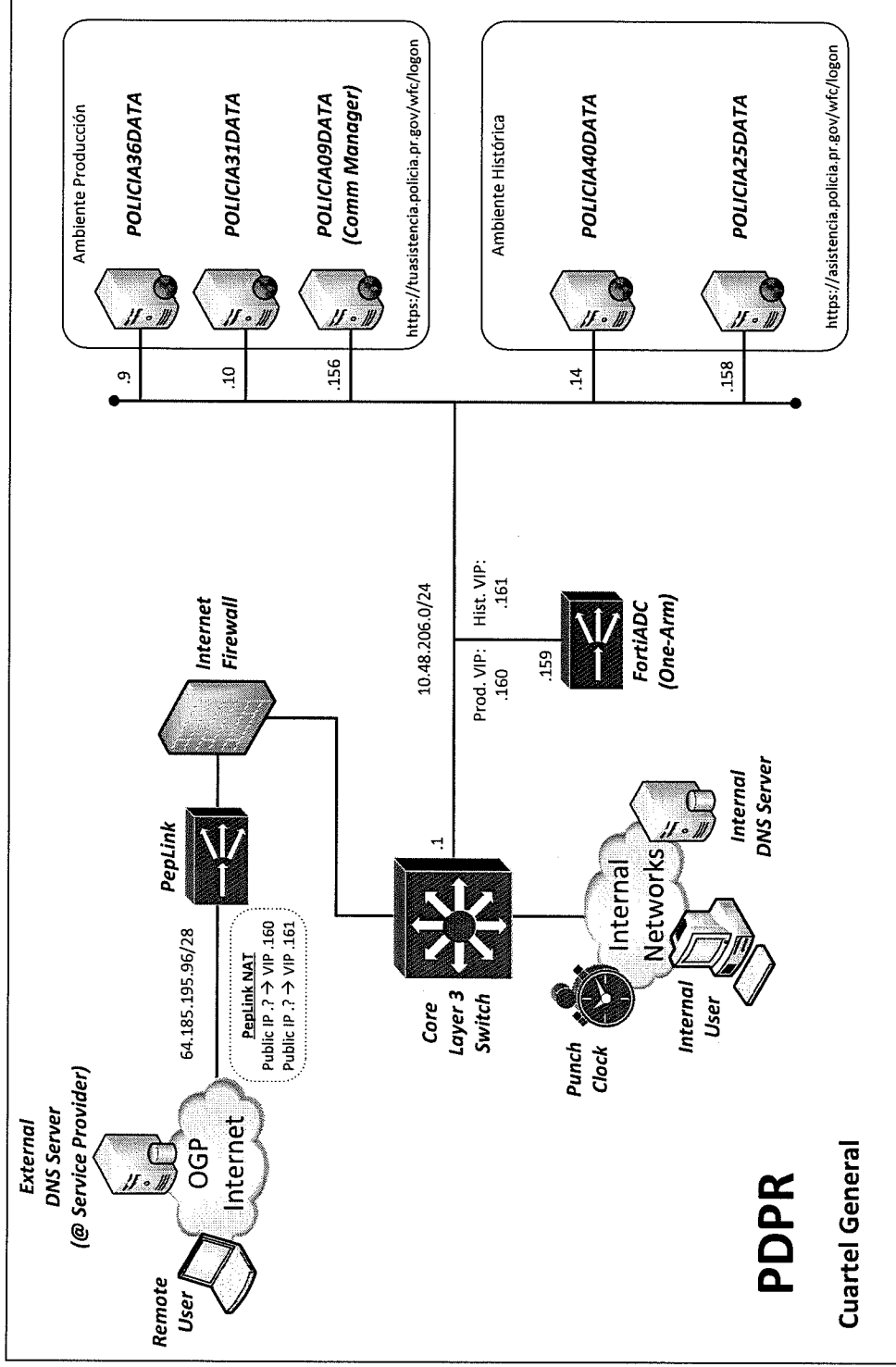

PDPR

Cuartel General

DRAWN BY: L. Lirardi		TITLE: FortiADC Lógico	
DESIGNED AND CHECKED BY:		SIZE:	DWG NO. / FILE NAME: FortiADC
DESIGN ACTIVITY: Network Diagram		SCALE: None	DATE: 4/20/2017
CUSTOMER:		SHEET: X of Y	

PDPR

Piso_4C

Cuartel General

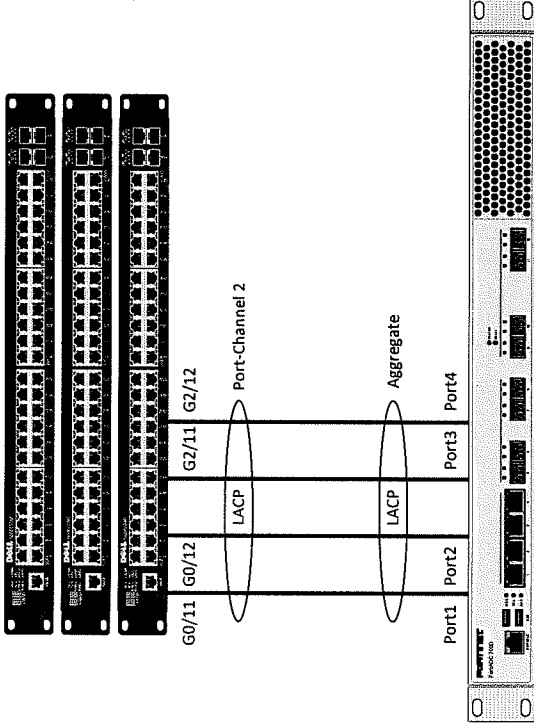

FortiADC

SPECIFICATIONS:



DRAWN BY: L. Lizardi

DESIGNED AND CHECKED BY:

DESIGN ACTIVITY: Network Diagram

CUSTOMER:

TITLE

FortiADC Físico

SIZE

PSCM NO.

DWG NO. / FILE NAME

FortiADC

SCALE

None

DATE

4/20/2017

SHEET

X of Y

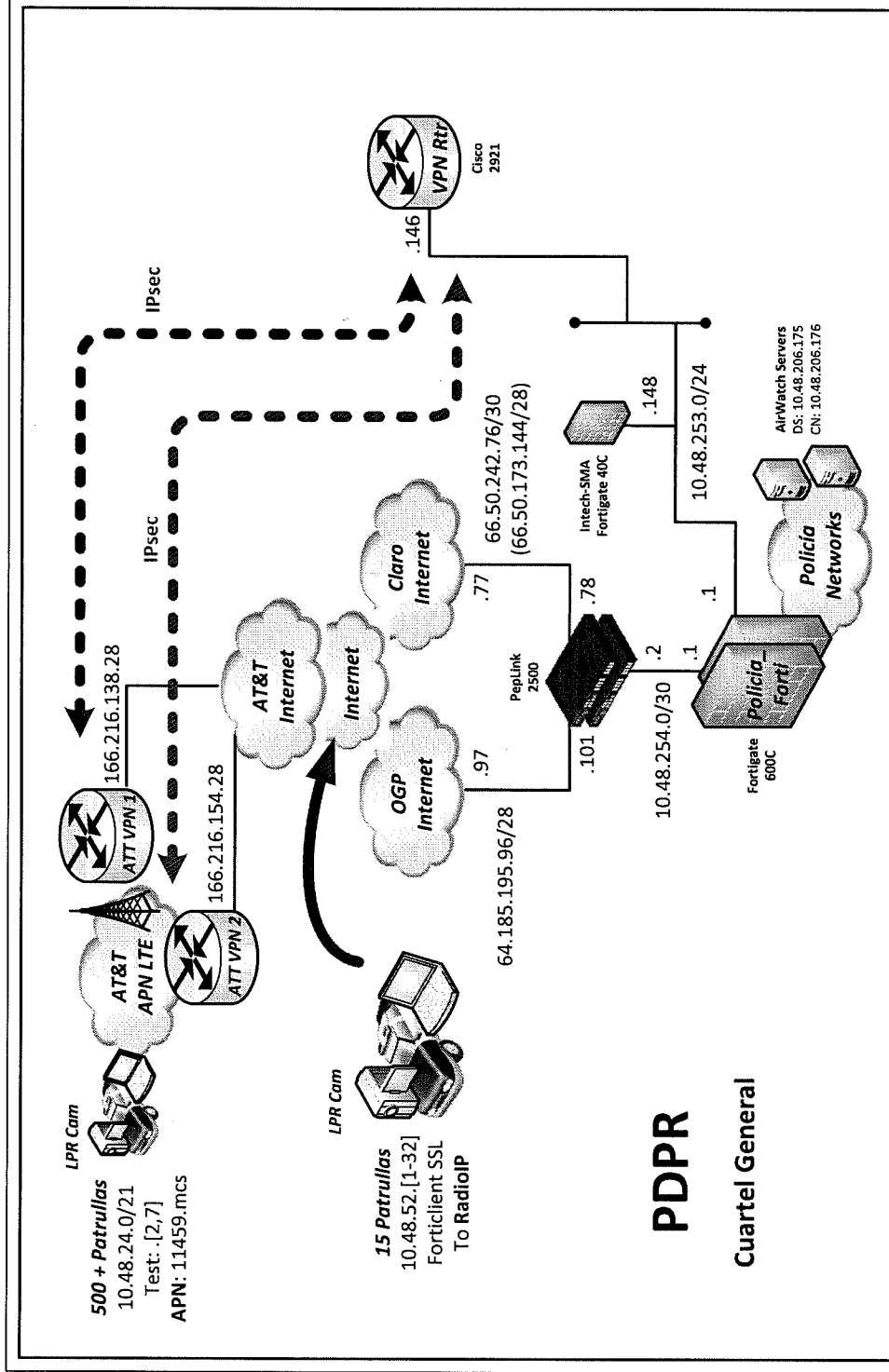

SPECIFICATIONS:

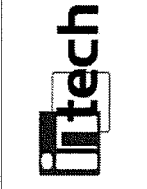

DRAWN BY: L. Lizardi
DESIGNED AND CHECKED BY:
DESIGN ACTIVITY: Network Diagram
CUSTOMER: Policía de Puerto Rico

TITLE

APN Lógico
DWG NO. / FILE NAME
P DPR

SIZE
FSCM NO.

SCALE
None

DATE
4/20/2017

SHEET
X of Y

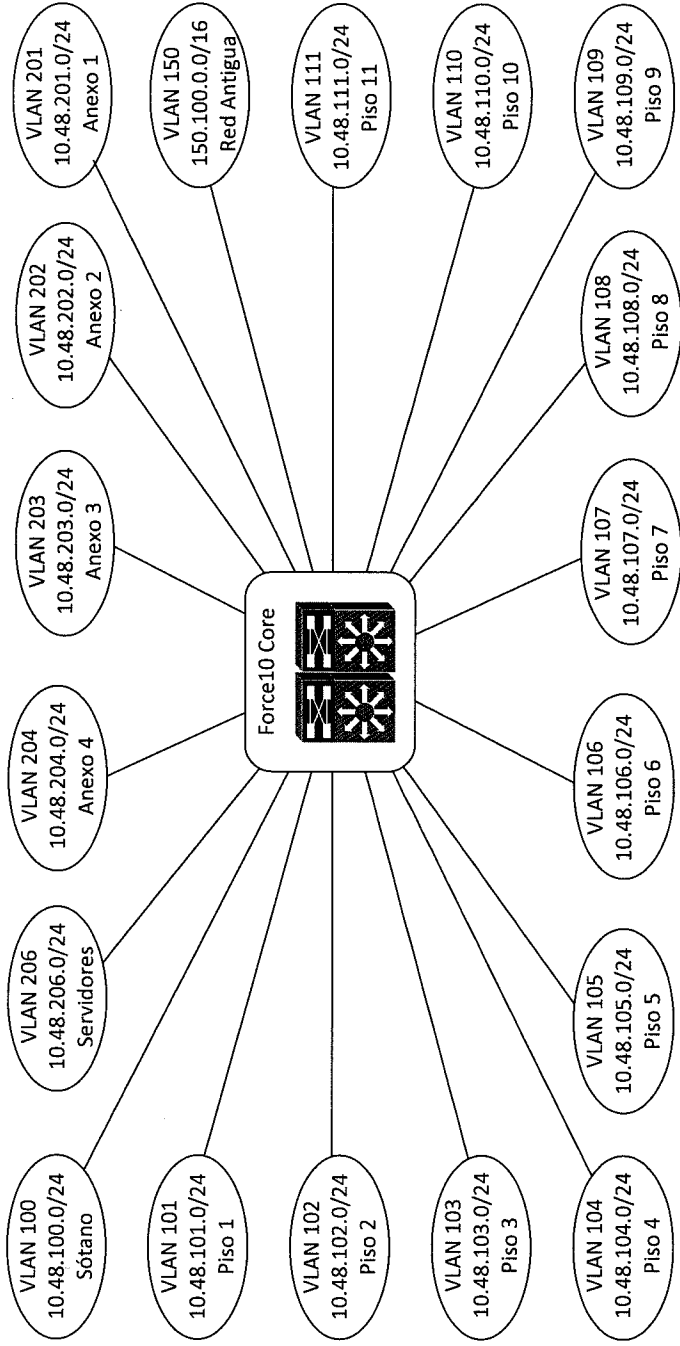

PDPR

Cuartel General

SPECIFICATIONS:

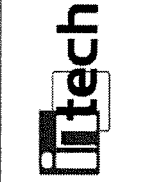

DRAWN BY: L. Lizardi
 DESIGNED AND CHECKED BY:
 DESIGN ACTIVITY: Network Diagram
 CUSTOMER:

TITLE

Data VLANs Cuartel General

SIZE

FSCM NO.

DWG NO. / FILE NAME

FortiADC

SCALE

None

DATE

4/20/2017

SHEET

X of Y

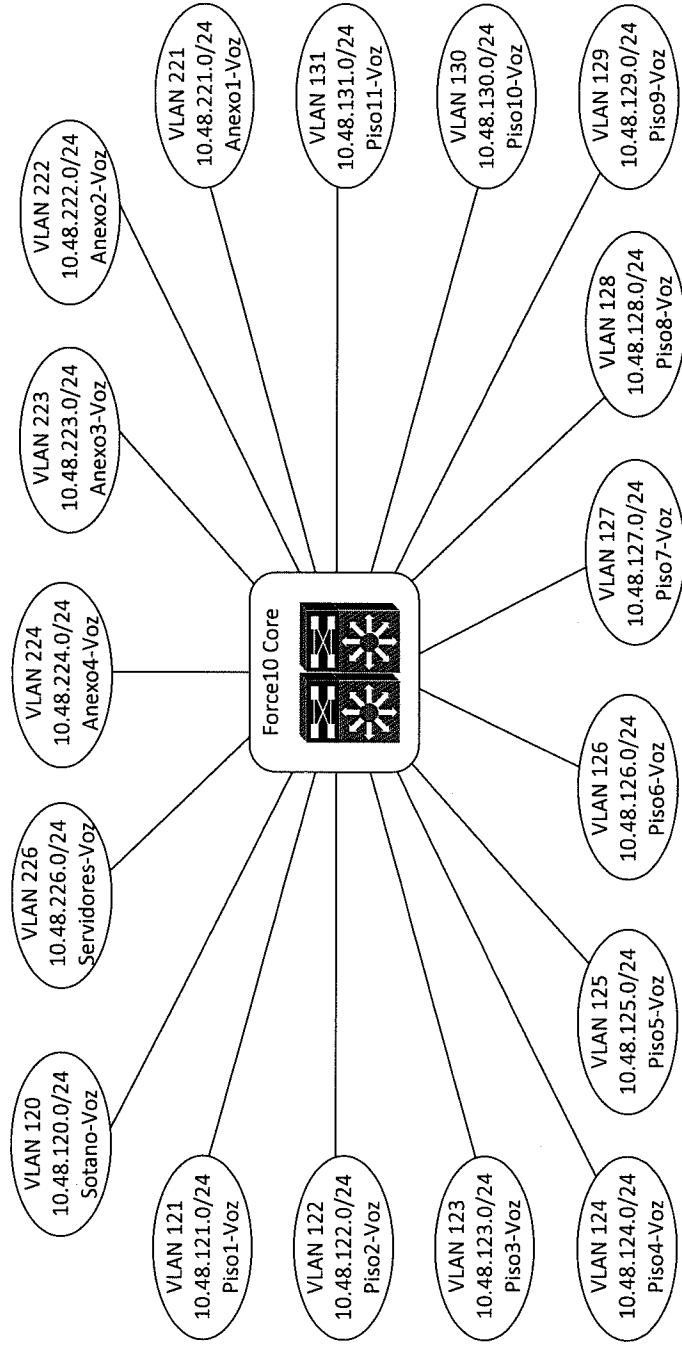

PDPR

Cuartel General

SPECIFICATIONS:

DRAWN BY: L. Lizardi		TITLE: VLANs Voz Cuartel General	
DESIGNED AND CHECKED BY:		FSM NO.	DWG NO. / FILE NAME
DESIGN ACTIVITY: Network Diagram		SCALE	PDPR Renovación Red Voz
CUSTOMER:		DATE	SHEET
		None	4/20/2017 X of Y



Localidad ejemplo
Precintos y distritos

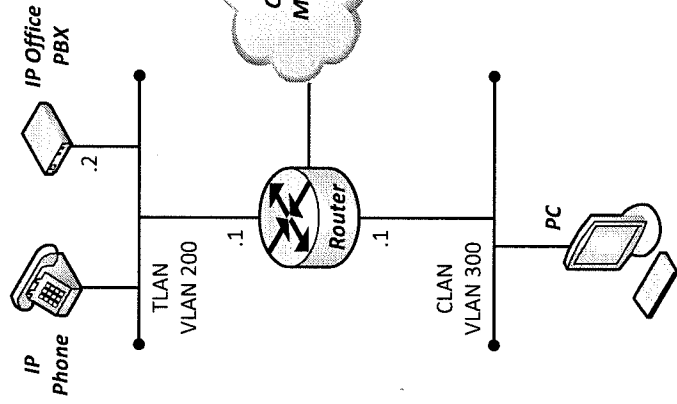

PDPR

Cuartel General

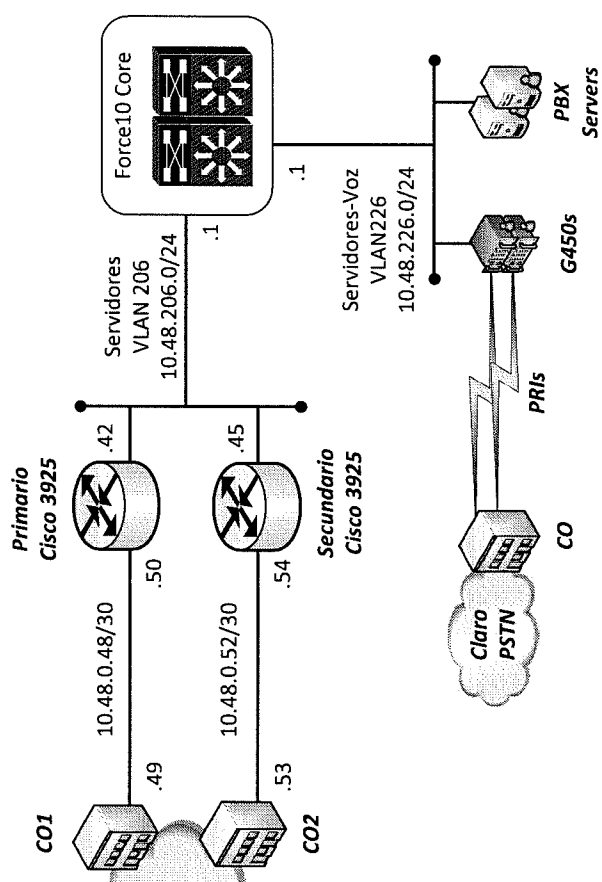

SPECIFICATIONS:

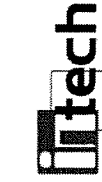

DRAWN BY: L. Lizardi
DESIGNED AND CHECKED BY:
DESIGN ACTIVITY: Network Diagram
CUSTOMER:

TITLE: Lógico WAN Voz Data

SIZE: FSCM NO. DWG NO. / FILE NAME
SCALE: None DATE: 4/20/2017 SHEET: X of Y

PDPR Renovación Red Voz

PDPR

Cuartel General

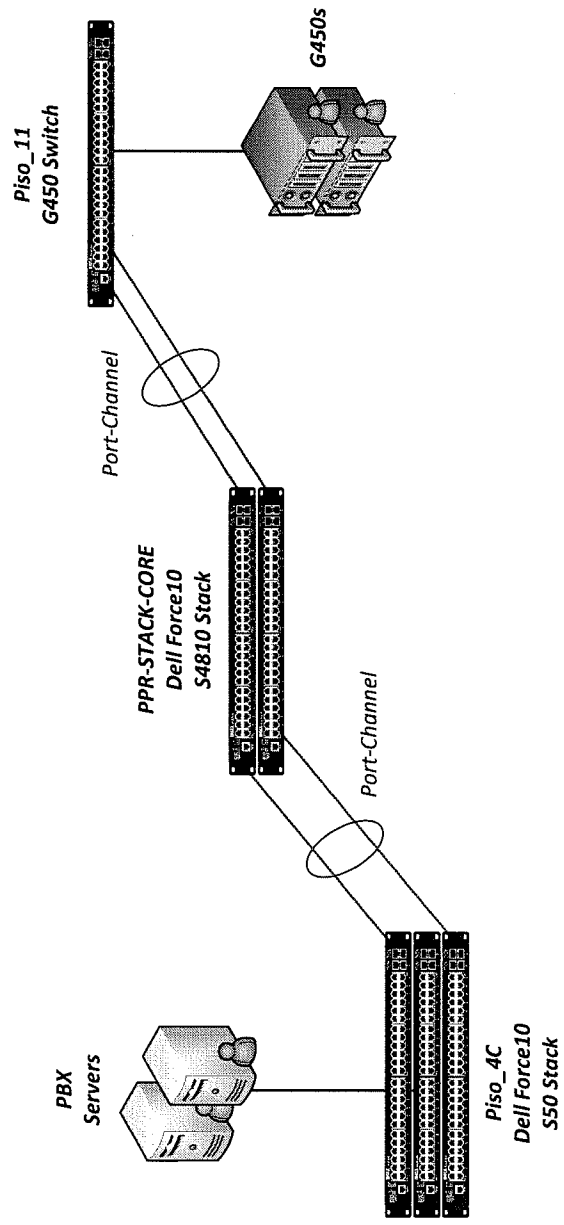

SPECIFICATIONS:

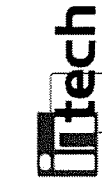

DRAWN BY: L. Lizardi

DESIGNED AND CHECKED BY:

DESIGN ACTIVITY: Network Diagram

CUSTOMER:

TITLE

SIZE

FCM NO.

SCALE

None

DATE

4/20/2017

SHEET

X of Y

Físico Voz

DWG NO. / FILE NAME

PDPR Renovación Red Voz

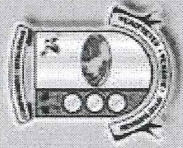

Estado Libre Asociado de Puerto Rico
Oficina del Contralor

PAC | Oficina del Contralor | Ayuda | Salir

Presione aquí para enviar otro mensaje

Número de Envío: 20940

Sugerimos incluya este número en el documento original del modelo que archivará en el documento del PAC

TI-15-09
6/29/17
Enfmd